

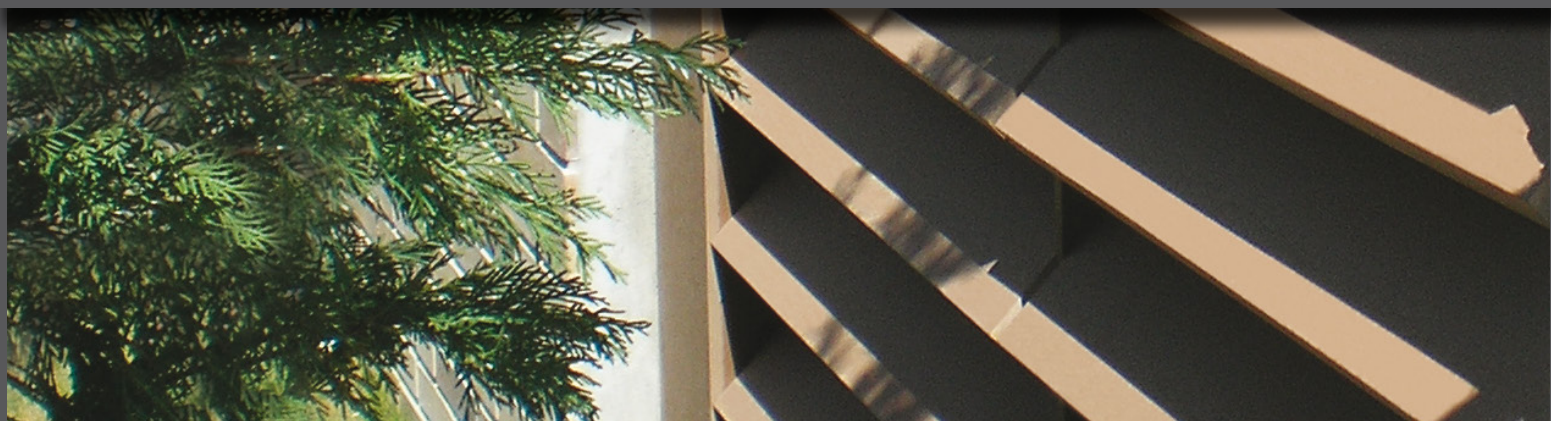

ACESSÓRIOS
FACHADAS VENTILADAS





INFORMAÇÃO GERAL

As fachadas ventiladas Soladrilho têm para si uma variada gama de acessórios.

Com o crescente rigor na projecção de edifícios, onde cada vez mais, diferentes formatos são tidos em consideração, a Soladrilho apresenta uma variada gama, sempre em actualização, de acessórios cerâmicos que permitem aos arquitectos exprimir toda a sua criatividade, tomando a liberdade para conjugar diferentes elementos cerâmicos nas mais diversas situações.



CARACTERÍSTICAS E VANTAGENS DA FACHADA VENTILADA

Tal como Face e Cover também os seus acessórios são as soluções construtivas ideais para fachadas ventiladas, feitas a partir de argilas naturais e que permitem a combinação de diferentes cores naturais e de diferentes materiais. As soluções das fachadas ventiladas e respectivos acessórios permitem aliar as propriedades mecânicas da cerâmica extrudida às suas componentes estéticas:

ISOLAMENTO TÉRMICO

A fachada ventilada Face permite um eficaz isolamento térmico. A fachada ventilada funciona como um protector térmico natural, dado que a ventilação constante dentro da caixa de ar mantém a temperatura ambiente, devido a uma eficiente ventilação.

INÉRCIA TÉRMICA

A fachada ventilada tem um benefício adicional que é a inércia térmica – capacidade do revestimento gerir e armazenar calor, ideal para os climas quentes e frios. O resultado final é uma temperatura mais uniforme que aumenta o conforto e o bem estar no interior do edifício criando uma espécie de microclima.

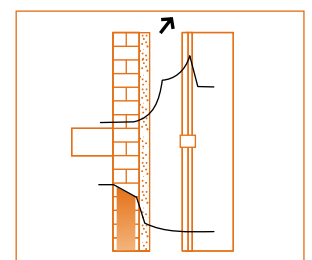
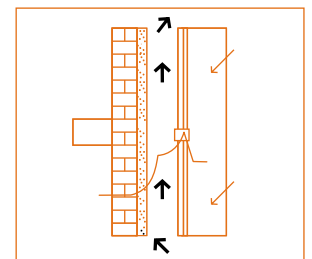



POUPANÇA ENERGÉTICA

Calcula-se que com a fachada ventilada se consiga obter uma redução de consumo térmico e conseqüente poupança energética de 25% em relação ao revestimento tradicional de fachadas, o que se traduz também num aumento da vida útil do edifício.

Como conseqüência dos benefícios térmicos, a fachada ventilada reflecte também benefícios económicos.

ISOLAMENTO ACÚSTICO

A fachada ventilada ajuda a reduzir a transmissão do som, permitindo um isolamento acústico de forma significativa sem aumento significativo do preço.

Com a fachada ventilada cria-se uma barreira que aumenta as propriedades acústicas de absorção do som em 6 dB, o que corresponde a uma redução de 50% do nível de ruído no interior do edifício.

VENTILAÇÃO NATURAL

As paredes ventiladas permitem a circulação desobstruída do fluxo de ar dentro da câmara de ar permitindo uma ventilação natural e conseqüentemente a eliminação da humidade devido às condensações e efeito de capilaridade.

PROTECÇÃO DA CHUVA

A fachada ventilada permite uma protecção a longo prazo do edifício, contra as chuvas ácidas e outros agentes meteorológicos (chuva, gelo e neve) que são uma das causas principais da deterioração exterior das fachadas. A protecção do edifício contra os agentes meteorológicos é uma característica importante que aumenta a vida útil e durabilidade do mesmo, sem aumentar os custos de manutenção.

ACOMODAMENTO

As paredes ventiladas permitem que sejam acomodadas instalações técnicas ou outros acessórios (drenos, fios eléctricos, cabos de telecomunicação, de água e gás...).

MANUTENÇÃO

Ao contrário de uma fachada tradicional, a fachada ventilada permite reduzir custos no que respeita à manutenção, nomeadamente eliminando renovações de pintura e/ou reboco (O uso de fachada ventilada permite a exclusão da segunda parede e reboco).

Uma simples lavagem às peças cerâmicas é suficiente para as manter limpas e funcionais.

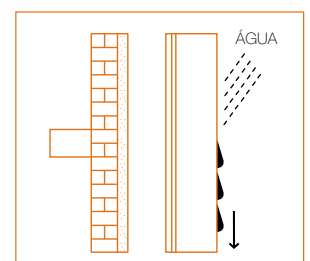
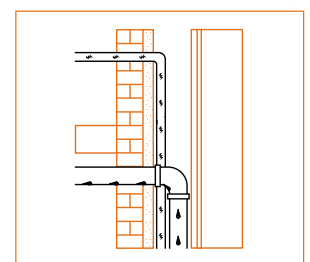
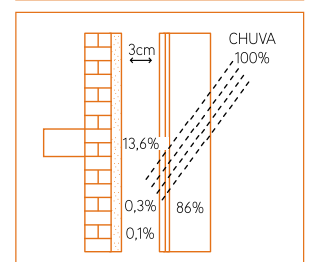
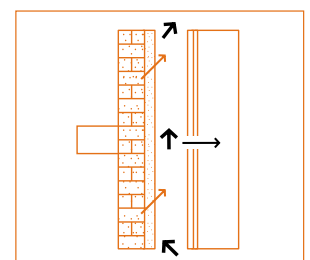
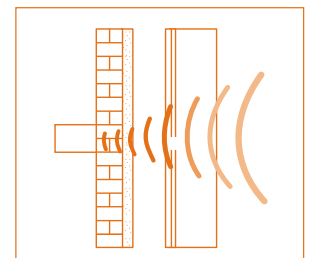
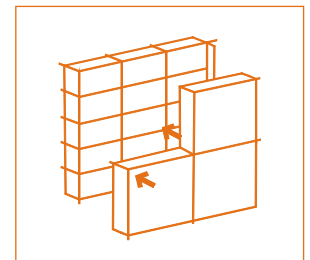



FORMATO DA PEÇA CERÂMICA

Os acessórios de fachada ventilada têm formatos standard de 50x50, 50x100, 50x150, 30x150 mm e o Canto 90°, estando disponíveis com os comprimentos standard de 500, 600, 1000, 1200 e 1500 mm (máximo 1000 mm no caso do Canto 90°).

Dada a modularidade da peça cerâmica, estão disponíveis outros formatos, comprimentos e alturas não standard, mediante consulta e estudo prévio do projecto.



PERFIS STANDARD DISPONÍVIES



50x50



50x100



50x150



30x150



Canto 90°





DETALHES CONSTRUTIVOS

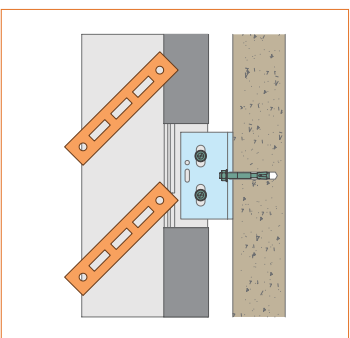

Vista Lateral
(exemplo 1)

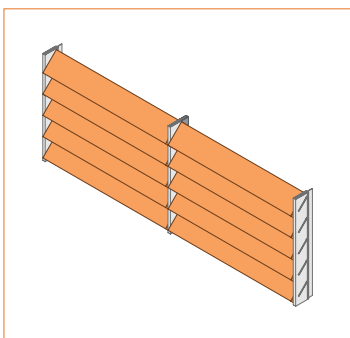

Vista Perspectiva
(exemplo 1)

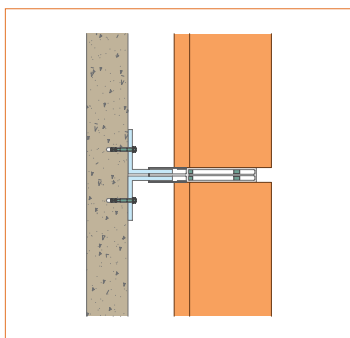

Vista Superior
(exemplo 1)

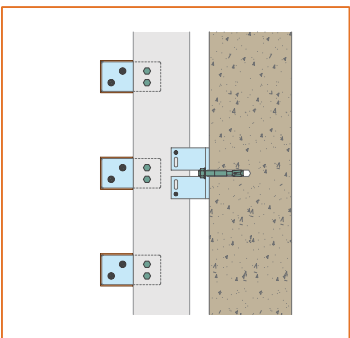

Vista Lateral
(exemplo 2)

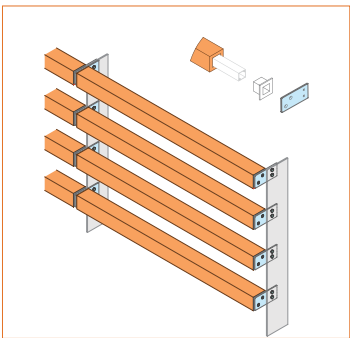

Vista Perspectiva
(exemplo 2)

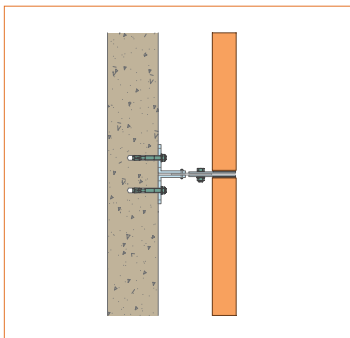

Vista Superior
(exemplo 2)

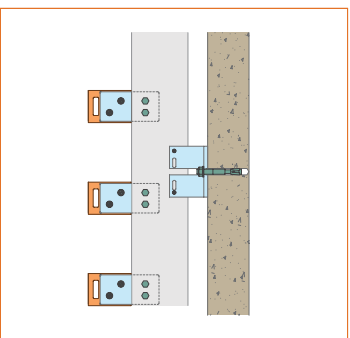

Vista Lateral
(exemplo 3)

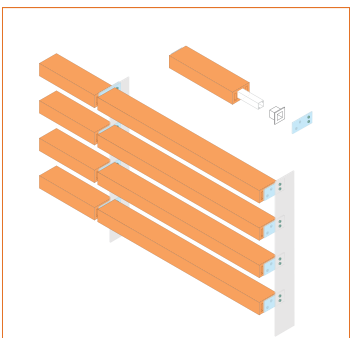

Vista Perspectiva
(exemplo 3)

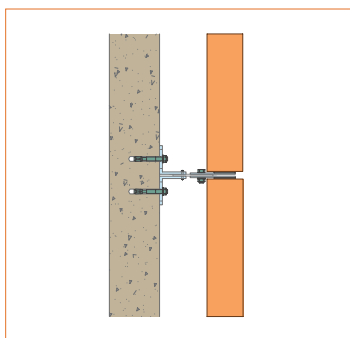

Vista Superior
(exemplo 3)

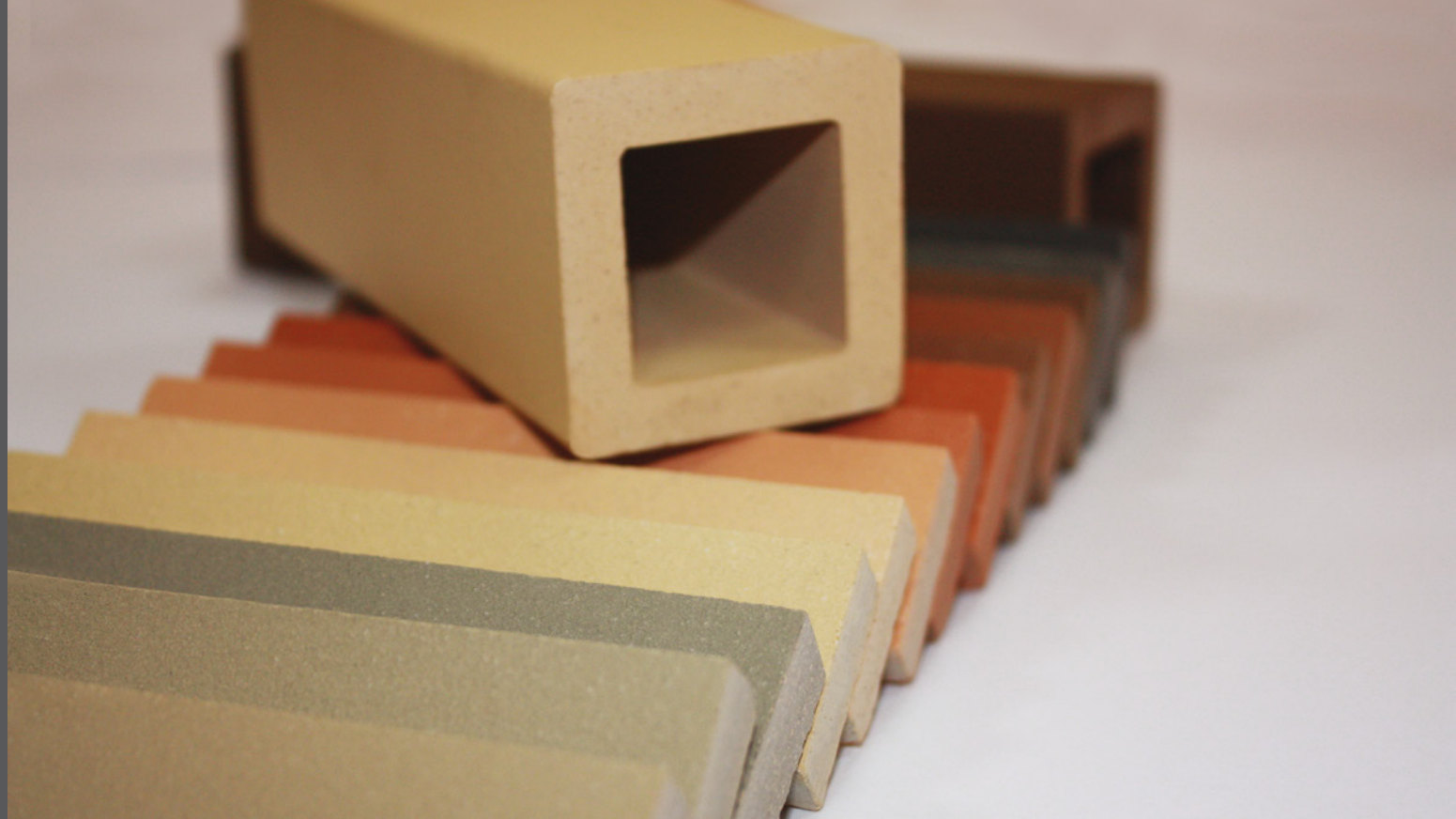

CORES

Cores Standard



vermelha 01



salmão 04



champanhe 03

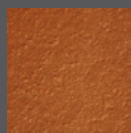

sevilha 07



chocolate 08



moca 09

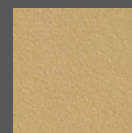

chino 11

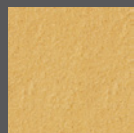

areia 05



ocre 06

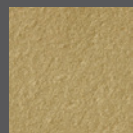

cinza claro 12

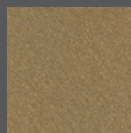

cinza médio 13

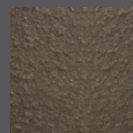

cinza escuro 14



antracite 15

Cores Não Standard*

*Mediante consulta e estudo prévio de projecto, FACE by Soladrilho poderá ser disponibilizada noutras cores e acabamentos (vidrado, texturado)...

Nota importante: Os acessórios da Soladrilho poderão apresentar uma destonificação natural, resultado dos seus processos de fabrico por extrusão e das próprias argilas. Neste sentido, recomenda-se uma aplicação cuidadosa, alternando peças com diferentes tons, de modo a obter-se um melhor efeito estético.

soladrilho®
a tradição de inovar

SOLADRILHO SOCIEDADE CERÂMICA DE LADRILHOS, S. A.
Estrada da Barroca – Apartado 54
2334 – 909 Entroncamento Portugal
Tel. +351 249 720 090 Fax +351 249 719 847
e-mail: comercial@soladrilho.pt

